

СОГЛАСОВАНО:
Начальник управления образования
администрации РМР

Л.В. Груданова
« 02 » сентября 2024 г.

СОГЛАСОВАНО:
Начальник отдела
Госавтоинспекции ОМВД
России по Ростовскому району
Майор полиции

(И.В. Сидоров)
« 02 » сентября 2024 г.

УТВЕРЖДАЮ:
Директор МОУ Коленовская СОШ

Топунова (Е.В. Топунова)
« 02 » сентября 2024 г.

ПАСПОРТ

дорожной безопасности
муниципального общеобразовательного учреждения
Коленовской средней общеобразовательной школы

2024г.

Общие сведения

Муниципальное общеобразовательное учреждение Коленовская средняя общеобразовательная школа (МОУ Коленовская СОШ)

Тип ОО - общеобразовательное учреждение

Юридический адрес: 152137, Ярославская область, Ростовский район,
д. Коленово, ул. Заводская, д.15

Фактический адрес: 152137, Ярославская область, Ростовский район,
д. Коленово, ул. Заводская, д.15

Руководитель:

Директор - Топунова Елена Васильевна

тел. 8-903-638-50-71

Заместитель директора

по воспитательной работе - Кузнецова Елена Константиновна

тел. 8-903-828-85-82

Ответственные сотрудники

муниципального органа

управления образованием:

главный специалист - Орлова Татьяна Николаевна

тел. 8-905-136-71-50 (7-90-58)

- Коннова Валентина Анатольевна

тел. 8-906-636-52- 00 (7- 90 -62)

Ответственные от

отдела Госавтоинспекции ОМВД

России по Ростовскому району РМР

_____ майор _____ Чугунов Александр Валерьевич
(должность) (фамилия, имя, отчество)

Ответственный педагог

за мероприятия по профилактике

детского травматизма:

зам. директора по ВР – Кузнецова Елена Константиновна

тел. 8-903-828-85-82

Ответственный работник

дорожно-эксплуатационной организации,
осуществляющей содержание ^{начальник отдела благоустройства дорожной деятельности, жилищных и земельных отношений} улично-дорожной сети (УДС) Морозова Оксана Николаевна
(должность) ^{армии стражи с.п. Петровское} (фамилия, имя, отчество)

Руководитель или ответственный работник

дорожно-эксплуатационной организации,
осуществляющей содержание технических
средств организации дорожного
движения (ТСОДД) ^{начальник отдела благоустройства дорожной деятельности, жилищных и земельных отношений администрации с.п. Петровское} Морозова Оксана Николаевна
(должность) (фамилия, имя, отчество)

Количество обучающихся (воспитанников) - 134 человек

Наличие уголка по БДД - имеется, находится в фойе I этажа

Наличие класса по БДД _____ не имеется _____
(если имеется, указать место расположения)

Наличие автогородка (площадки) по БДД _____ не имеется _____

Наличие автобуса в ОУ (школьного) или любого другого, предназначенного для перевозки обучающихся (воспитанников):

в образовательном учреждении имеется два школьных автобуса.

Владелец автобуса - МОУ Коленовская СОШ

Время занятий в ОУ:

1-ая смена: 8:30 – 14:15

внеклассные занятия: 14.30 – 15.30

18:00 – 19:30

Телефоны оперативных служб:

Пожарная – 01 (4-01-01)

Полиция – 02 (4-04-70)

Скорая помощь – 03 (4-01-41)

МЧС - 112

Содержание

I. План-схемы образовательной организации (сокращённо – ОО):

- 1) район расположения ОО, пути движения транспортных средств и детей (обучающихся);
- 2) организация дорожного движения в непосредственной близости от образовательной организации с размещением соответствующих технических средств организации дорожного движения, маршруты движения детей и расположение парковочных мест;
- 3) маршруты движения организованных групп детей от образовательной организации к стадиону, парку или спортивно-оздоровительному комплексу;
- 4) пути движения транспортных средств к местам разгрузки/погрузки и рекомендуемые безопасные пути передвижения детей по территории образовательной организации.

II. Информация об обеспечении безопасности перевозок детей (обучающихся) специальным транспортным средством (автобусом):

- 1) общие сведения;
- 2) маршрут движения автобуса до ОО;
- 3) безопасное расположение остановки автобуса у ОО.

III. Приложения:

План-схема пути движения транспортных средств и детей при проведении ремонтно-строительных работ вблизи ОО.

• **План-схема расположения МОУ Коленовской СОШ, пути движения транспортных средств и обучающихся**

1. Район расположения образовательного учреждения определяется группой жилых домов, зданий и улично-дорожной сетью, центром которой является непосредственно образовательное учреждение.
2. Территория, указанная в схеме, включает в себя:
 - образовательное учреждение;
 - стадион, на котором проводятся занятия по физической культуре;
 - жилые застройки;
 - административные здания;
 - автомобильные дороги.
3. На схеме обозначено:
 - расположение жилых домов, зданий и сооружений;
 - сеть автомобильных дорог;
 - пути движения транспортных средств;
 - пути движения учащихся в/из образовательного учреждения;
 - названия улиц;
 - уличный пешеходный переход.





Схема дает общее представление о районе расположения образовательного учреждения. На схеме обозначены наиболее частые пути движения учащихся от дома к ОУ и обратно.

- **Пути движения транспортных средств к местам разгрузки/погрузки и рекомендуемых безопасных путей передвижения учащихся по территории образовательного учреждения (в случае осуществления доставки грузов в образовательное учреждение автомобильным транспортом)**

На схеме указана траектория движения транспортного средства на территории образовательного учреждения, в том числе место погрузки-разгрузки, а также безопасный маршрут движения учащихся во время погрузочно-разгрузочных работ.

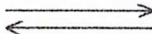
I. План-схемы ОУ.
План-схема района расположения ОУ,
пути движения транспортных средств и обучающихся (воспитанников)



- | | | | |
|-------------------------------------------------------------------------------------|--------------------------------|-------------------------------------------------------------------------------------|---------------------------------------------------------------|
|  | - Жилая застройка |  | - Движение транспортных средств |
|  | - Проезжая часть |  | - Движение детей (учеников) в (из) образовательное учреждение |
|  | - Обочина дороги | | |
|  | - Надземный пешеходный переход | | |

2. Схема организации дорожного движения в непосредственной близости от МОУ Коленовская СОШ с размещением соответствующих технических средств организации дорожного движения, маршруты движения детей и расположение парковочных мест







P - парковка

- Жилая застройка
- Проезжая часть
- Обочина дороги
- Надземный пешеходный переход

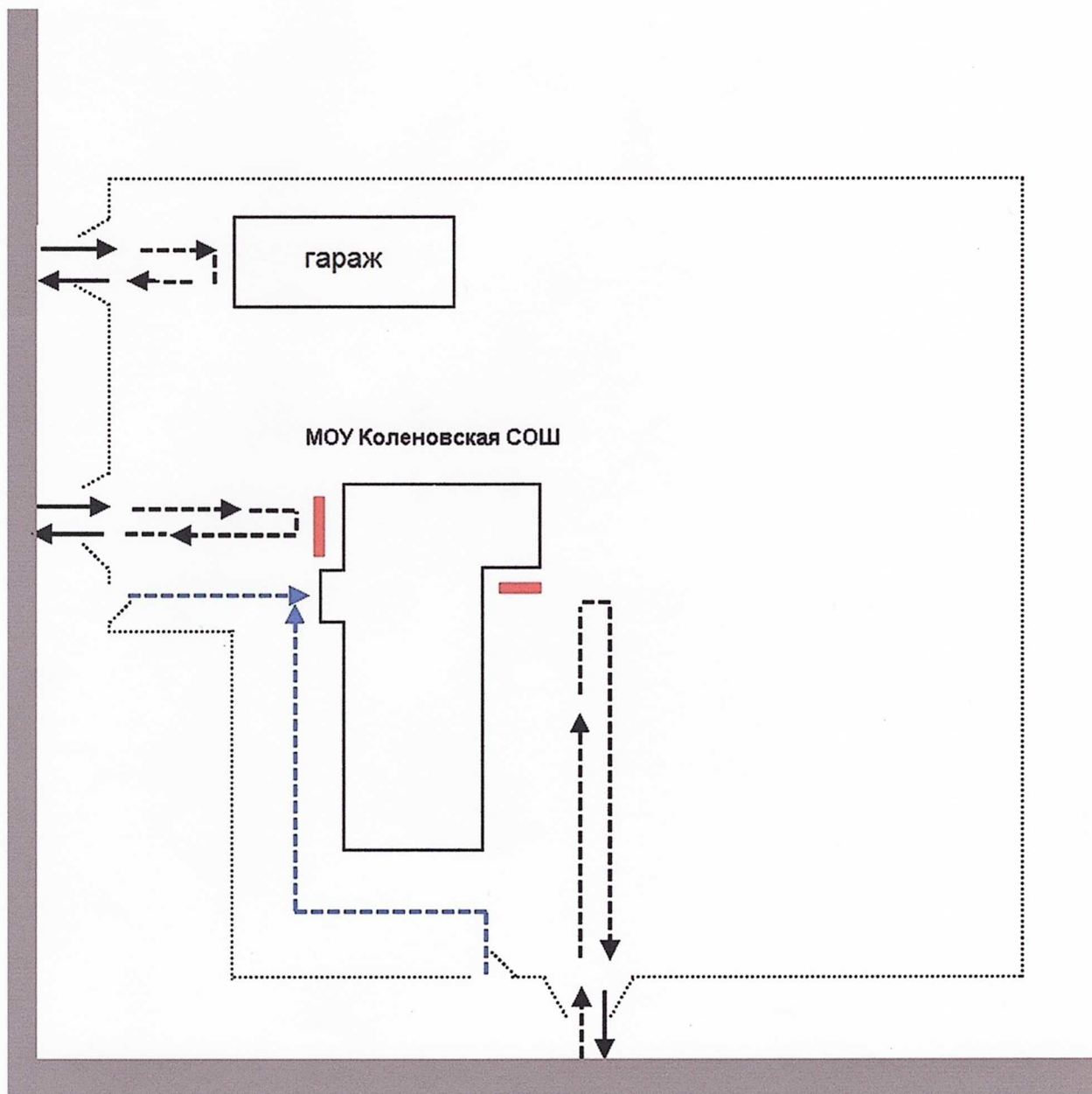
- - Движение транспортных средств
- - Движение детей (учеников) в (из) образовательное учреждение

Пути движения транспортных средств к местам разгрузки/погрузки и рекомендуемые пути передвижения обучающихся (воспитанников) по территории образовательного учреждения



-  Въезд / выезд грузовых транспортных средств / *в отсутствие детей* /
-  Движение грузовых транспортных средств по территории ОУ
-  Движение детей и подростков по территории ОУ
-  Место разгрузки / погрузки

II. Информация об обеспечении безопасности перевозок детей специальным транспортным средством (автобусом)

1. Общие сведения

1. Марка ГАЗ
Модель А66R33
Государственный регистрационный знак М 254 АР 76

1. Марка ГАЗ
Модель GAZ GAZELLE NEXT А67R43
Государственный регистрационный знак К 061 УР 76

Соответствие конструкции требованиям, предъявляемым к школьным автобусам - соответствует

2. Сведения о водителе (-ях) автобусов

Фамилия, имя, отчество	Принят на работу	Стаж в категории D	Дата мед. осмотра	Период проведения стажировки	Повышение квалификации	Допущены нарушения ПДД
Ахапкин А.Л.	28.07.2022г.	33	23.01.2024 г.	01.08.2024–03.08.2024	Июнь 2020	нет

3. Организационно-техническое обеспечение

1) Лицо, ответственное, за обеспечение безопасности дорожного движения: Швелов М.Ю., назначен приказом по школе № 251/01-02 от 01.09.2023 г., прошел аттестацию 21.01.2019г., продлены полномочия приказом по школе до 31.08.2024г.

2) Организацию проведения предрейсового медицинского осмотра водителей осуществляет Малышева Е.Н. на основании Договора на оказание платных медицинских услуг с ГБУЗ ЯО Ростовская ЦРБ № 5 от 29 января 2024г действительного до 31.12.2024 г.

- **Маршруты движения автобуса до ОУ**

На схеме указаны населенные пункты, через которые происходит следование автобуса образовательного учреждения, места остановок для посадки и высадки учащихся в каждом населенном пункте; непосредственно населенный пункт, где расположено образовательное учреждение.

На схеме указаны:

- безопасные маршруты следования автобуса образовательного учреждения из

- а) д. Коленово в с. Любилки и обратно;

- б) из д. Коленово в п. Петровское и обратно;

- в) из д. Коленово через п. Заречный (разворотная площадка до моста через р. Сара), далее через п. Горный в д. Галахово и обратно;

- г) из д. Коленово в п. Лесной (через д. Дертники) и обратно;

- д) из д. Коленово в в/ч п. Лесной и обратно;

- жилые дома населенных пунктов;

- здание ОУ;

- автомобильные дороги;

- дислокация существующих дорожных знаков на пути следования автобуса ОУ;

- пешеходные переходы, пересекающие проезжую часть маршрута движения автобуса;

- другие технические средства организации дорожного движения.

- **Схема безопасного расположения остановки автобуса ОУ**

На схеме указан подъезд на место для посадки и высадки детей из автобуса образовательного учреждения и дальнейший путь движения автобуса по проезжей части, а также безопасный маршрут движения детей от остановки автобуса ОУ.

На схеме обозначены:

- жилые дома района расположения ОУ;

- здание ОУ;

- здание гаража для школьных автобусов;

- ограждение территории ОУ;

- автомобильные дороги.

Приказ по школе №287/01-02 от 01.09.2023г.

Прошла курсовую подготовку очередную 30.10.2020г. Удостоверение 27 0467422 рег.№3113 выдан ГПОУ ЯО «Ярославский медицинский колледж».

3) Организация проведения предрейсового технического осмотра транспортного средства: осуществляет Ахапкин А.Л. на основании приказа по школе № 187/01-02 от 02.09.2019 г., диплом о профессиональной переподготовке ПП №0095879 рег.№570 от 29.10.2020г.

4) Дата очередного технического осмотра:

автобуса GAZ GAZELLE NEXT A67R43 гос. регистрационный знак К 061 УР 76 – срок действия до 29.12.2024 г.

автобуса ГАЗ А66R33 гос. номер М 254 АР 76 – срок действия до 25.08.2024 г. (запись на 19.08.2024г.)

5) Место стоянки автобуса в нерабочее время - школьный гараж (адрес: 152137, Ярославская область, Ростовский район, д. Коленово. ул. Заводская, д.15); меры, исключающие несанкционированное использование – автогараж охраняется сторожем.

6) Оборудованное место для посадки и высадки учащихся из автобуса имеется в д. Дертники. В остальных населенных пунктах места для посадки и высадки учащихся – не оборудованы (только выравнены площадки).

4. Сведения о владельце автобусов

Владелец - МОУ Коленовская СОШ

Юридический адрес владельца: 152137, Ярославская область, Ростовский район, д. Коленово. ул. Заводская, д.15.

Фактический адрес владельца 152137, Ярославская область, Ростовский район, д. Коленово. ул. Заводская, д.15.

Телефон ответственного лица (48536) 4-34-32

Маршрут движения автобуса ОУ
Коленово – Заречный – Галахово – Горный – Коленово

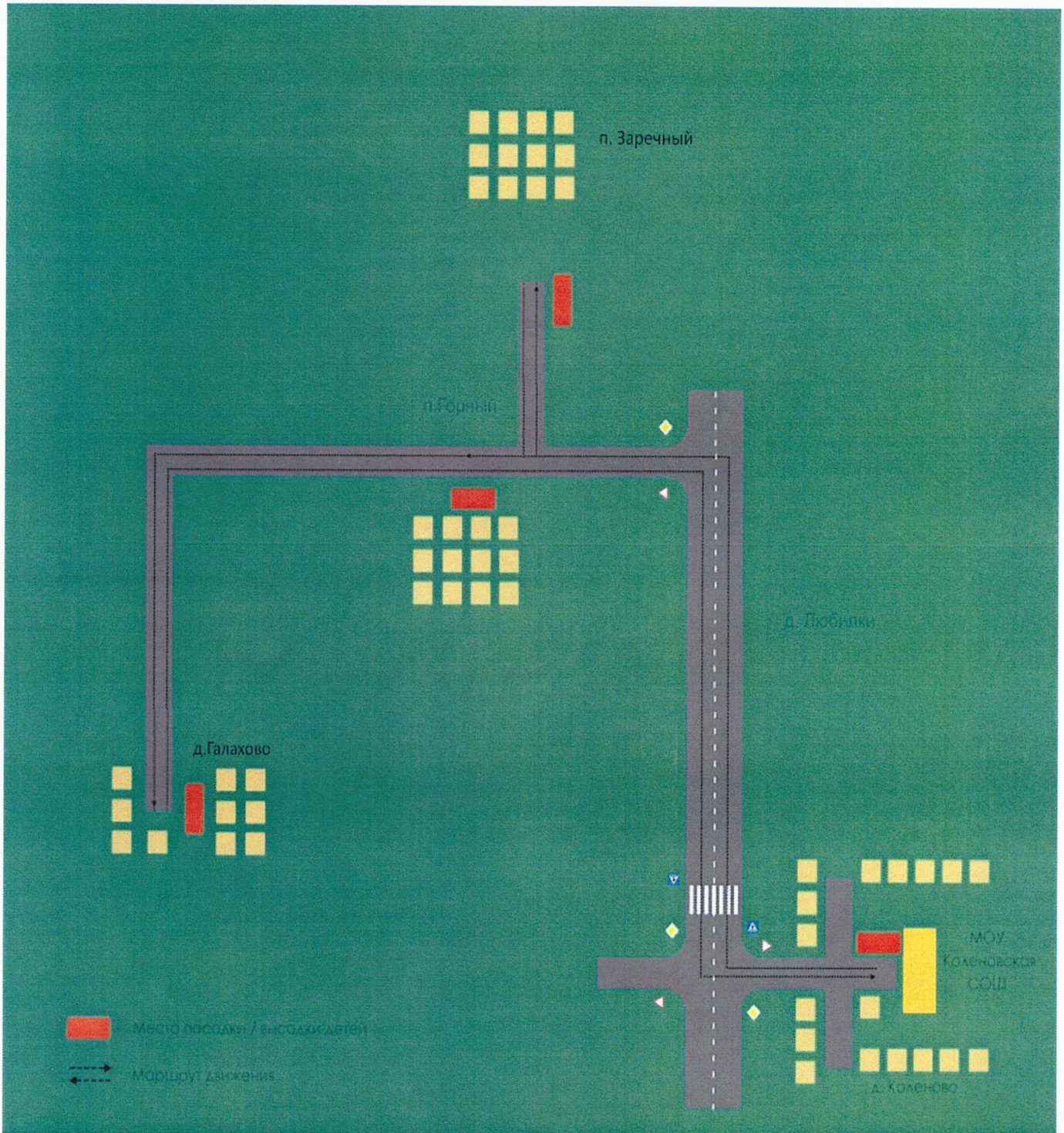

Маршрут движения автобуса ОУ
Коленово – Петровск – Коленово

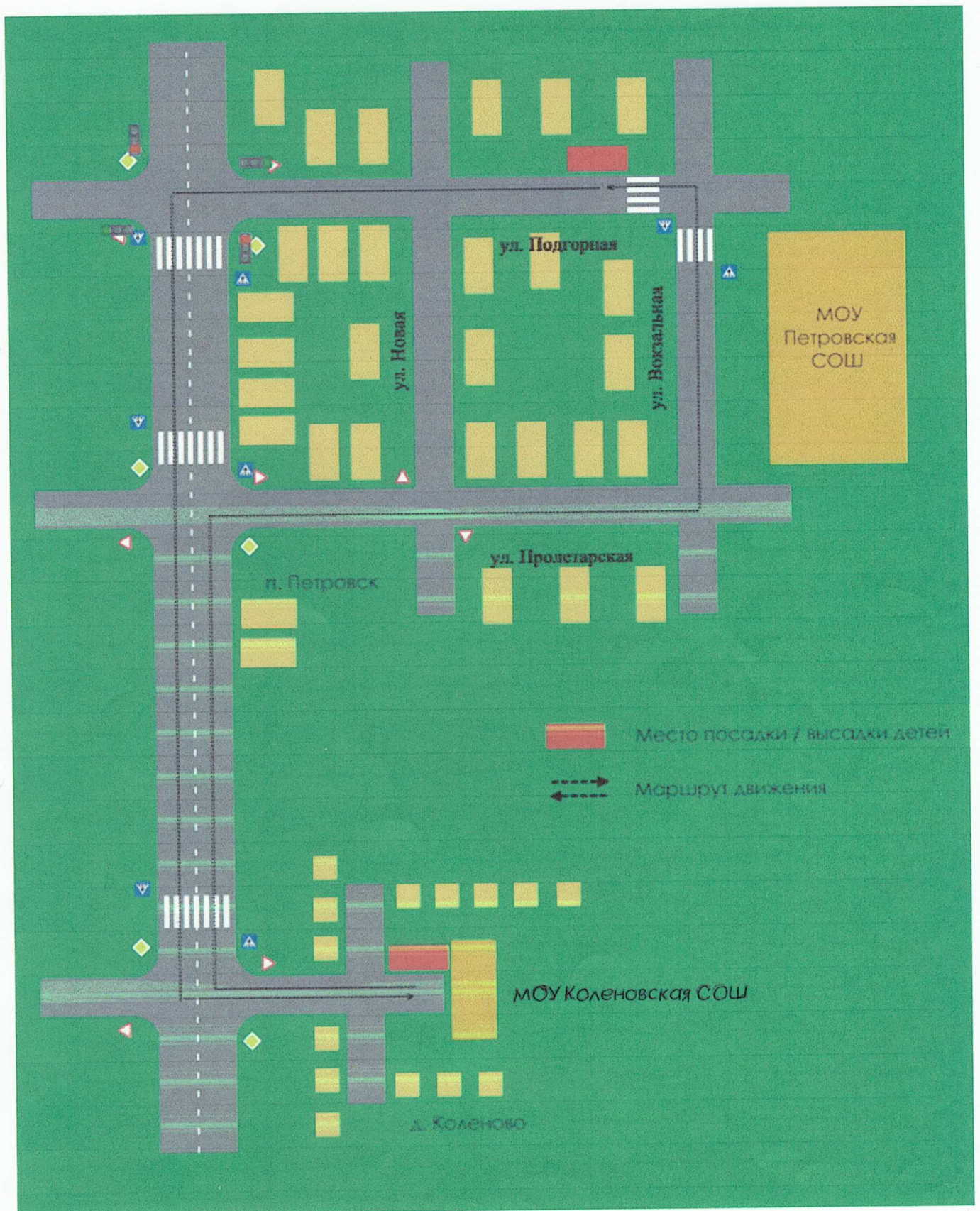

Маршрут движения автобуса ОУ
Коленово – Любилки – Коленово

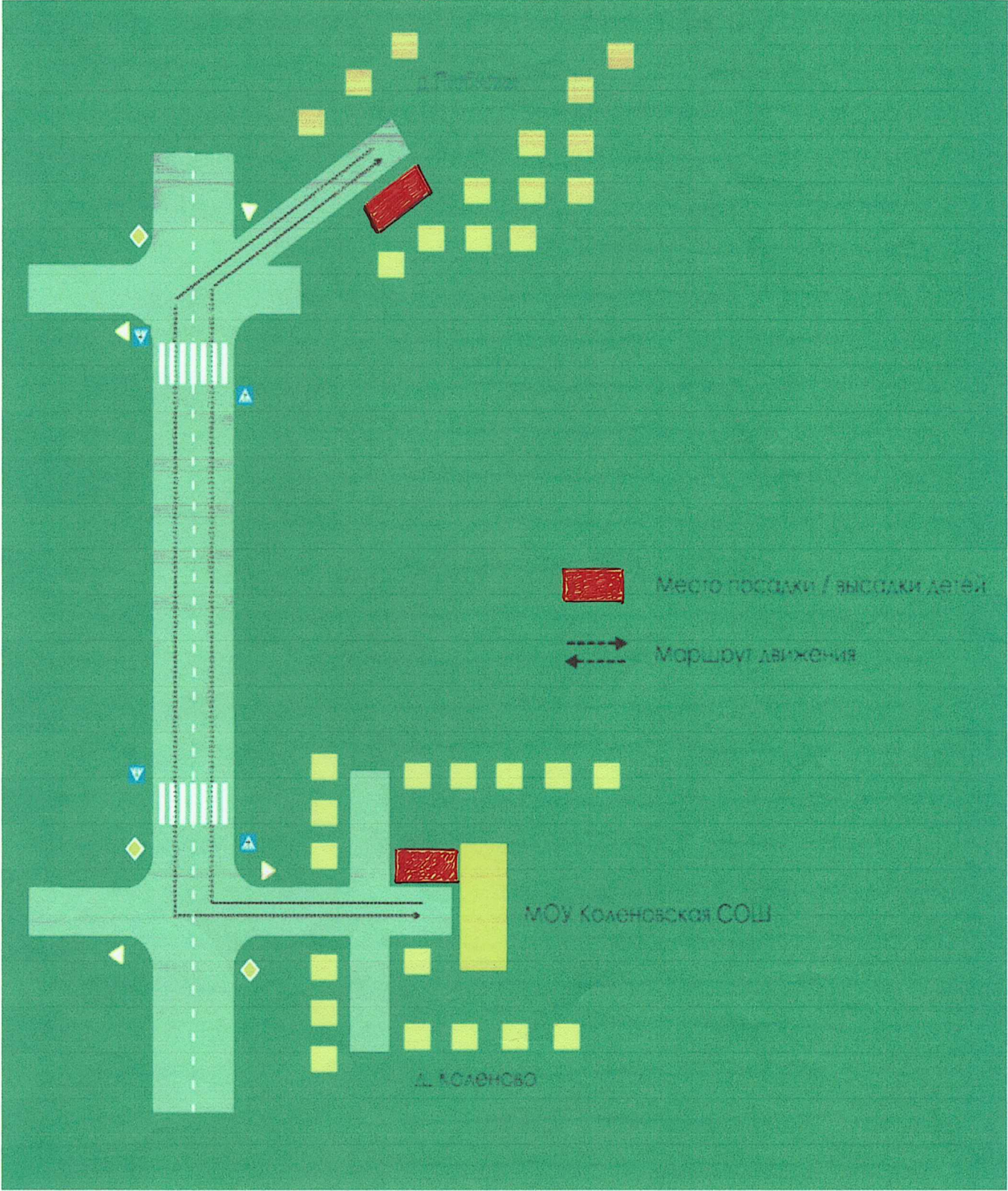

Маршрут движения автобуса ОУ
Коленово – Лесной – Коленово

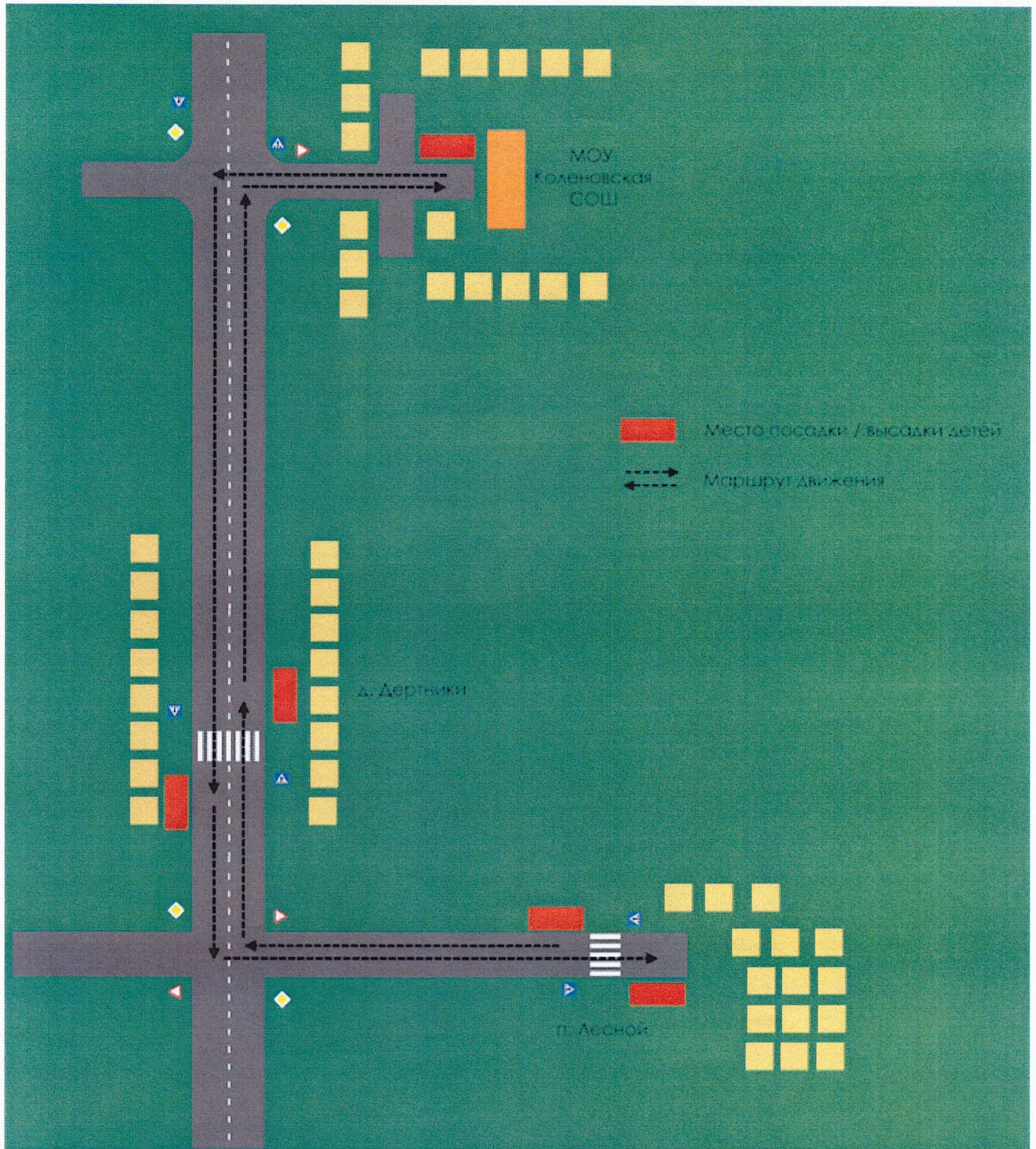

Маршрут движения автобуса ОУ
Коленово – В/Ч – Коленово

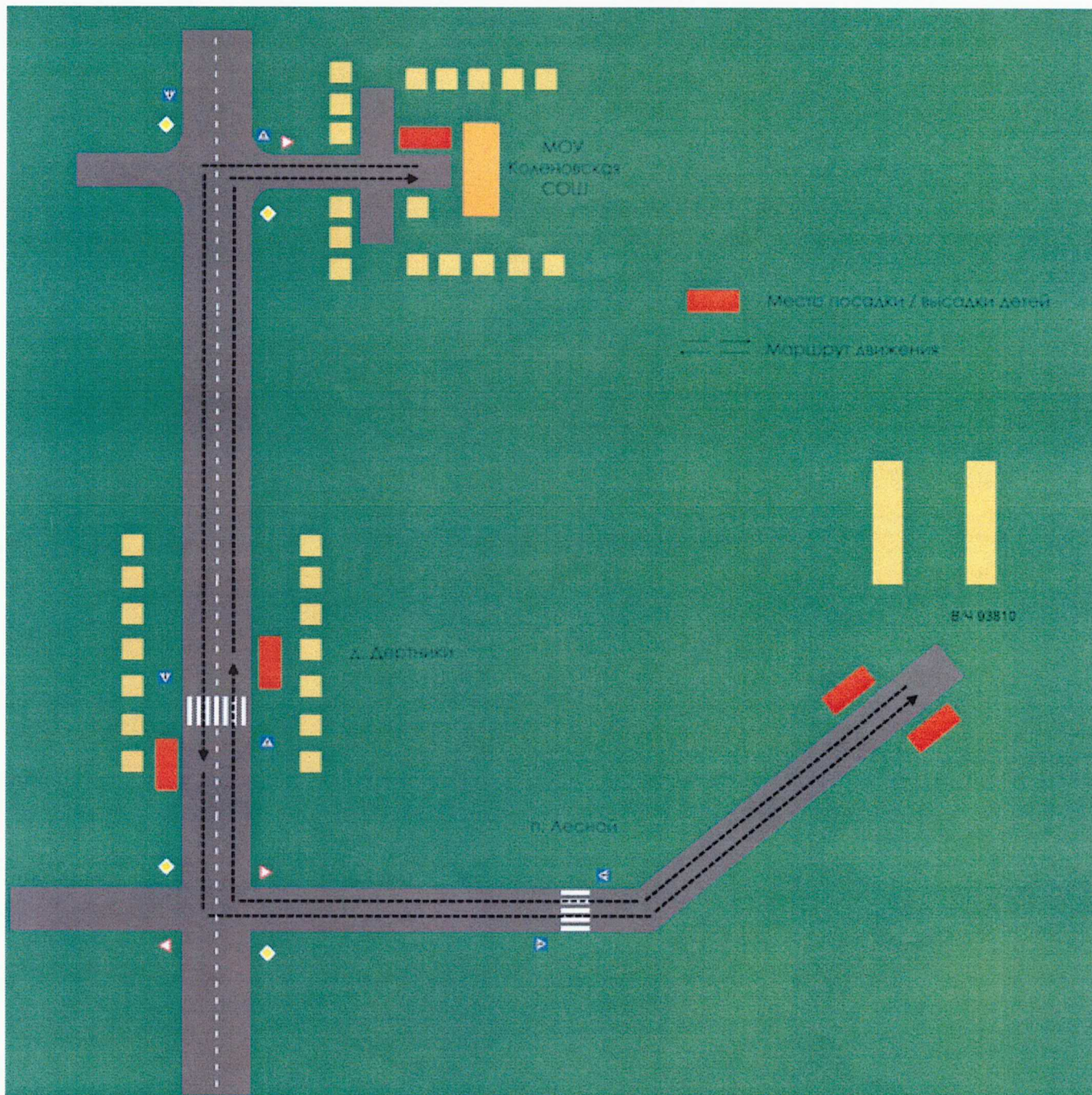

Безопасное расположение остановки автобуса у ОУ

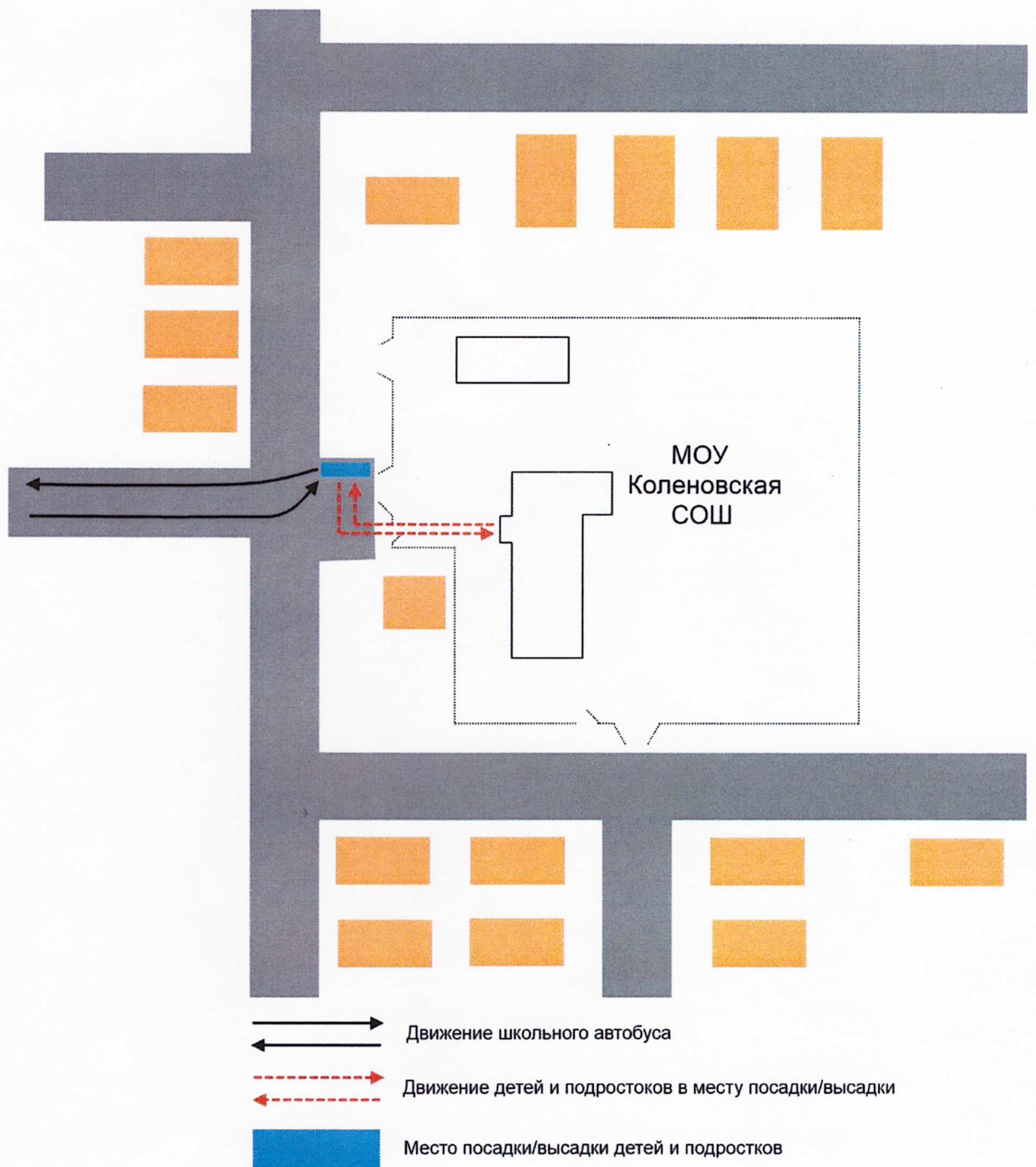

Мероприятия
по профилактике детского дорожно-транспортного травматизма
в МОУ Коленовской СОШ

1. Работа с субъектами образовательного процесса: учителями, социальными педагогами и др. по оказанию им методической помощи в проведении разнообразных мероприятий по изучению Правил дорожного движения.
2. Активизация работы по предупреждению несчастных случаев с детьми на улице, по разъяснению среди учащихся Правил поведения в общественных местах и предупреждению нарушений Правил дорожного движения.
3. Регулярное обновление общешкольного и классных уголков по безопасности дорожного движения.
4. Разработка методических, дидактических материалов и пособий для занятий с учащимися по изучению ПДД.
5. Создание специальных атрибутов для практических занятий с учащимися по изучению Правил дорожного движения.
6. Контроль работы классных руководителей по выполнению программы изучения Правил дорожного движения.
7. Участие педагогов и учащихся школы в конкурсах и соревнованиях разных уровней на знание Правил дорожного движения.
8. Работа с родителями по разъяснению Правил дорожного движения. Использование различных форм совместной деятельности: собрания, выставки-конкурсы творческих работ и т.д.
9. Чтение и обсуждение с обучающимися материалов периодических изданий и ресурсов Интернет по Правилам дорожной безопасности (г. Добрая дорога детства, ж. Путешествие на зеленый цвет, ж. Основы безопасности жизнедеятельности).
10. Пропаганда Правил дорожной безопасности через школьный сайт.